

# information aux parents

jeudi  
3  
octobre

**11<sup>e</sup> année secondaire**



# déroulement

- Mot de bienvenue
- Informations de la Direction
- Intervention de Mme I. Renggli, conseillère en orientation
  - déplacement en classe --
- Information des titulaires

Pour toute question concernant le contenu de cette présentation, nous vous remercions d'envoyer un courriel à:

M. Alexandre Nicod, doyen VG [alexandre.nicod@vd.ch](mailto:alexandre.nicod@vd.ch)

M. Martial Girardet, doyen VP [martial.girardet@vd.ch](mailto:martial.girardet@vd.ch)

# présentation

## **Maitre.sse.s de classe**

Mesdames

Cassandra Le Fournier

Zohra Mallem

Anne Menetrey

Messieurs

Guillaume Héritier

Nicolas Zberg

## **Direction**

Messieurs

Alexandre Nicod,  
doyen VG

Martial Girardet,  
doyen VP

Philippe Ducommun,  
Directeur

## **Orientation professionnelle**

Madame

Isabelle Renggli

# informations de la Direction

- cadre légal et sources d'information
- l'esep en quelques mots
- communication
- projets
- congés et absences
- la 11<sup>e</sup>, une année importante
- examens de certificat
- pour faciliter la transition
- vos questions

# cadre légal et informations

## Loi sur l'Enseignement Obligatoire LEO

### **Sur notre site**

Diaporama de la soirée

Règlement interne  
d'établissement (RIE)

### **Sur le site de l'Etat de Vaud**

LEO et Règlement d'application (RLEO)

Cadre Général de l'Evaluation

Plan d'études romand (PER)

Brochure *Présentation du Cycle 3*

# l'esep en quelques mots

à la rentrée 2024, l'esep, c'est

- 1'043 élèves
- environ cent trente collaboratrices et collaborateurs
- cinquante-quatre classes
- cinq collèges



# l'esep en quelques mots

- projets: espaces vivants, Vers le Pacifique, conseil des élèves
- collaboration active avec les familles, nos partenaires (AEE et AIAB), et au sein du Conseil d'établissement
- éducateur en milieu scolaire
- projets pédagogiques de classe
- approche du monde professionnel AMP
- perfectionnement de notre site internet
- concept 360°

# sécurité - parking

Nos élèves se déplacent à pied, parfois à vélo, aux abords du stationnement, voire dedans.



Au début et à la fin des cours, la circulation et les manoeuvres des automobiles dans le stationnement sont dangereuses pour nos élèves.



# des solutions ? il y en a !



- ✓ Les transports scolaires, gratuits et professionnels
- ✓ La mobilité douce: vélo, trottinette, marche ...

# véhicules privés

Option A: utiliser l'**arrêt dépose** juste à l'entrée du parking

Option B: déposer et reprendre votre enfant au parking du Pétaney (trois minutes à pied)

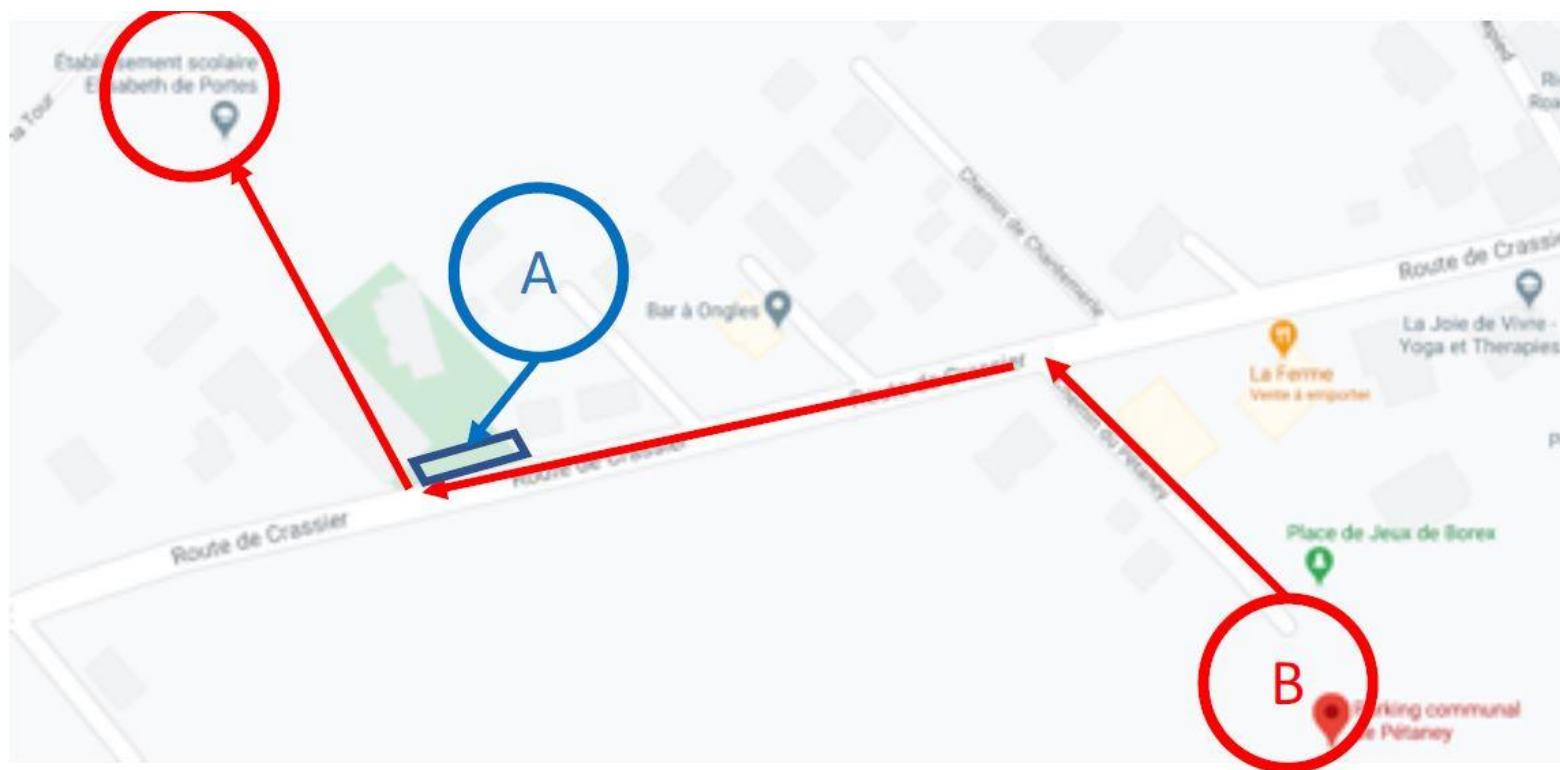

# communication

[www.esep.eduvd.ch](http://www.esep.eduvd.ch)

référence en matière de  
communication



**créer un compte parents pour  
recevoir les notifications et pour  
inscrire son enfant au service de  
garde**



consulter le Mémento



# site internet

les services en ligne  
**service de garde**

les notifications



# TeamUp

[consulter le cadre  
d'utilisation](#)



## Crassier - Elisabeth de Portes EPS

Navigation: << < Aujourd'hui > >> 29 août - 4 sept. 2022

| S35   | 29 août 2022   |                |
|-------|--|----------------|
|       | 🔒 Semaine scolaire 2 - 7 semaines avant les vacances |                |
| 7:00  |  |                |
| 8:00  | 7:45 🔄 🇫🇷 FRA  | 7:45 🇩🇪 ALL    |
| 9:00  | 8:35 🔄 🌐 GEO   | 8:35 🔄 🇸🇨🇸 SCN |
|       | 9:25 🇩🇪 ALL  |                |
| 10:00 |  |                |
|       | 10:30 🔄 🇩🇪 MAT                                       | 10:30 🎵 MUS    |
| 11:00 |  |                |
| 12:00 |  |                |
|       | 12:15 🇩🇪 7P/4-ANG                                    | 12:15 🔄 🇫🇷 FRA |
| 13:00 |  | 13:05 🔄 🇩🇪 MAT |
| 14:00 |  |                |

# vers le Pacifique

climat  
scolaire

contre  
toutes les  
violences

méthode de la  
préoccupation  
partagée

**vers le  
Pacifique**

prévention du  
harcèlement

conseil des élèves



# éducateur en milieu scolaire

- Denis CARNAL
- [denis.carnal@pre-de-vert.ch](mailto:denis.carnal@pre-de-vert.ch)
- 079 261 24 17 (lundi après-midi, mardi et jeudi)



# nouvelles technologies

vigilance  
effets pervers  
aspects légaux  
responsabilité  
partagée

terminaux  
mobiles

VAE

e-cigarettes



# réseaux sociaux

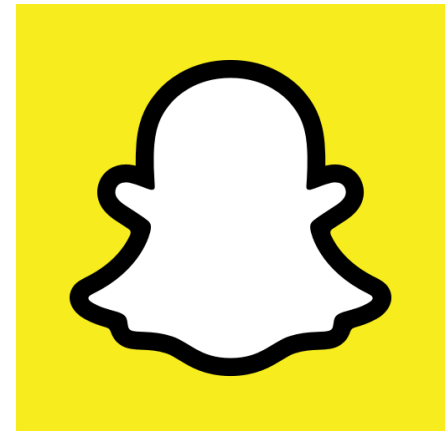

# puff bars ou ???



# VAE

Sur notre site:

[véhicules électriques](#)



# ressources

[www.sois-prudent.ch](http://www.sois-prudent.ch)

[www.147.ch](http://www.147.ch)

[www.ciao.ch](http://www.ciao.ch)

[www.jeunesetmedias.ch](http://www.jeunesetmedias.ch)

[www.vd.ch/unite-psps](http://www.vd.ch/unite-psps)

# congés et absences

- Demandes de congé - décision 131 de Mme A.-C. Lyon
  - Argumenter la demande
  - Respecter le délai de quinze jours
- Absences
- Gestion informatisée sur le site de Borex-Crassier
  - Annonce par téléphone, au secrétariat, avant le début des cours
  - Justification écrite au retour

# congés joker

Pour ce nouveau type de congé, les parents n'ont pas besoin de donner une justification. Le congé joker est automatiquement validé, pour autant qu'il respecte les conditions suivantes :

- Il est possible d'annoncer **au maximum 6 demi-journées de congé joker par année scolaire** ;
- Il est possible de prendre **au maximum 2 demi-journées de congé joker à la fois**, même si elles sont séparées par un week-end, des vacances, un jour férié ou un congé collectif ;
- Un congé joker **s'annonce par écrit directement à la maîtresse ou au maître de classe**;
- Il doit être annoncé au moins **2 jours à l'avance** ;
- Il n'est pas possible de prendre un congé joker si l'élève a déjà eu l'équivalent de 2 semaines de congé (motivé + joker) durant l'année scolaire ;
- L'annulation d'un congé joker doit avoir lieu au moins 2 jours à l'avance. Sinon, le congé joker sera considéré comme utilisé.

# congés joker

Les congés joker ne sont pas possibles :

- le premier jour d'école de l'année scolaire ;
- lors des sorties pédagogiques, courses d'école, camps, etc. ;
- les jours des épreuves cantonales de référence, les jours de l'examen de certificat ;
- les jours qui précèdent ou qui suivent immédiatement un congé motivé individuel accordé, même s'ils sont séparés par un week-end, des vacances, un jour férié ou un congé collectif ;

Comme pour tout type d'absence, **les parents sont responsables de s'assurer que leur enfant rattrape le travail manqué**. Chaque enseignante ou enseignant leur fournit les éléments nécessaires à ce rattrapage. Les justificatifs d'absence-congé de l'agenda ou du cahier de communication n'ont pas encore de case « congé joker ». Dans l'intervalle, il est possible d'écrire « congé joker » dans la partie *Motif*. Une version numérique mise à jour du formulaire est disponible en ligne.

# Exemples d'utilisation du congé joker

## Pour prolonger un week-end :

- ✓ un vendredi toute la Journée
- ✓ un lundi toute la Journée
- ✓ un vendredi après-midi et le lundi matin d'après
- ✗ un jeudi et un vendredi toute la Journée (= 4 demi-journées à la fois)
- ✗ un vendredi et le lundi d'après toute la Journée (= 4 demi-journées à la fois)

## Pour bénéficier d'un congé en semaine :

- ✓ un mardi ou un jeudi toute la Journée
- ✓ un mercredi matin
- ✓ un mardi après-midi et le mercredi matin
- ✓ la Journée qui précède une Journée de mise en congé exceptionnelle de l'ensemble des élèves de l'établissement
- ✗ un mardi toute la Journée et le mercredi matin (= 3 demi-journées à la fois)
- ✗ un mercredi matin et le jeudi toute la Journée (= 3 demi-journées à la fois)



**Pour partir un jour plus tôt en vacances ou en week-end prolongé, ou pour revenir un jour plus tard :**

- ✓ la Journée du vendredi qui précède les vacances
- ✓ la Journée du lundi qui suit les vacances (hors rentrée scolaire d'août)
- ✓ la Journée du mardi qui suit le week-end du Jeûne
- ✓ le vendredi après-midi qui précède les vacances et le lundi matin qui les suit
- ✗ la Journée du vendredi qui précède les vacances et la Journée du lundi qui les suit (= 4 demi-journées à la fois)
- ✗ la matinée du mercredi qui précède le week-end de l'Ascension et la Journée du lundi qui le suit (= 3 demi-journées à la fois)

**Pour prolonger un congé motivé individuel accordé :**

- ✗ le jour d'école précédant le premier jour du congé motivé individuel accordé (= précède immédiatement le congé accordé)
- ✗ le lundi suivant un congé motivé individuel accordé se terminant le vendredi précédent (= suit immédiatement le congé accordé)

# congés joker

Tout est en ligne dans le mémento, sur notre site.



# le conseil d'établissement

- **Assemblée des parents d'élèves le 10 octobre en soirée.**  
Le Conseil d'établissement (CET) rassemble autorités communales, représentant.e.s des parents d'élèves, représentant.e.s des maître.sse.s et membres d'associations. C'est un lieu d'échange, de dialogue et de concertation.
- Nous vous invitons à contacter vos représentantes par courriel:

[cet.esep.parents@gmail.com](mailto:cet.esep.parents@gmail.com) ->



# association de parents d'élèves



REPRÉSENTER RELAYER PARTAGER INFORMER ÉCOUTER PROPOSER

 Un trait d'union concret et efficace entre les parents et l'école

## Assemblée générale

Rencontrer les membres  
Elire les nouveaux membres du comité

Que faisons-nous ?

- Établir un contact de qualité avec les autorités scolaires et les acteurs locaux, qui permet d'échanger dans un esprit constructif
- Transmettre et faire valoir les idées et les suggestions des parents auprès des organes compétents
- Offrir une écoute attentive aux familles et leur fournir les informations ou les conseils dont elles ont besoin
- Proposer des outils et des activités pour aider et soutenir les parents et leurs enfants scolarisés

Jeudi 10 Octobre 2024  
à 20h30

Bo'Resto  
Route de la Tour 55, 1263 Crassier

 Renseignements et inscriptions : [info@apeassetboiron.ch](mailto:info@apeassetboiron.ch)



Jeudi 10 Octobre 2024  
à 20h30

Bo'Resto  
Route de la Tour 55, 1263 Crassier

établissement primaire et secondaire Elisabeth de Portes – automne 2024

# cadre général de l'évaluation

| Groupe principal                                     | Groupe restreint |       |        |
|--|------------------|-------|--------|
| Français   | 5P-6P            | 7P-8P | 9S-11S |
| Mathématiques  |                  |       |        |
| Allemand   |                  |       |        |
| OCOM ou OS   |                  |       |        |
| Anglais  |                  |       |        |
| Sciences de la nature                                |                  |       |        |
| Géographie   |                  |       |        |
| Histoire   |                  |       |        |
| Arts visuels   |                  |       |        |
| Musique  |                  |       |        |
| Act. créatrices et manuelles ou éduc. nutritionnelle |                  |       |        |

# Fin de 11S – avec examens

|                         | Voie Générale                              | Voie Prégymnasiale                 |                                      |
|-------------------------|--|------------------------------------|--------------------------------------|
|                         | Certificat VG                              | Certificat VP                      | Certificat VG                        |
| <b>Groupe principal</b> | ≥ 44 pts                                   | ≥ 40 pts                           | ≥ 38,5 pts                           |
| <b>Groupe restreint</b> | ≥ 16 pts<br>(FRA, MAT, ALL,<br>OCOM ou OS) | ≥ 16 pts<br>(FRA, MAT, ALL,<br>OS) | ≥ 14,5 pts<br>(FRA, MAT, ALL,<br>OS) |
| <b>Cas limite</b>       | maximum<br>1 point                         | maximum<br>0,5 point               | maximum<br>1 point                   |

*En VG et VP, un 4 de moyenne indique que les objectifs fondamentaux sont atteints.*

# cadre général de l'évaluation

pour toute information:

- évaluation
- groupes et branches
- normes de promotion

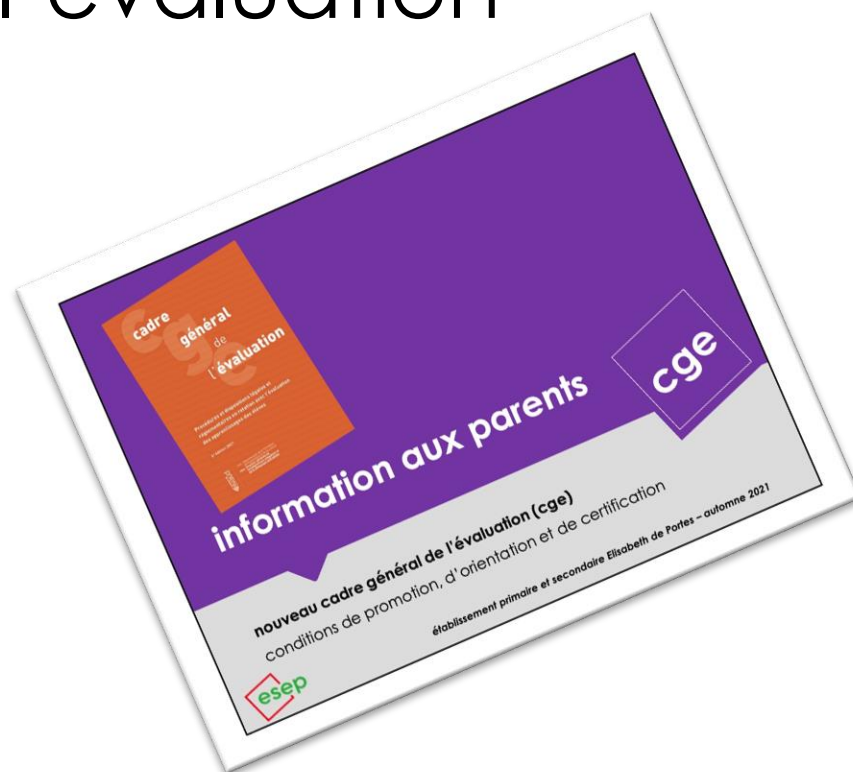

[voir le dépliant disponible sur notre site internet](#)

# une année très importante

- 11<sup>e</sup>, dernière année d'école et transition vers une formation...
  - Rôle de l'école : informer et conseiller
  - Rôle du jeune et de ses parents : finaliser **un projet** pour l'année prochaine !
  
- Notre message à nos élèves
  - Attention en classe + Réflexion personnelle
  - Participation en classe + Implication dans le travail



# examens de certificat

- Depuis juin 2022, les épreuves écrites des examens de français, de mathématiques, d'allemand et d'anglais sont devenues cantonales.
- Les épreuves écrites d'OCOM et d'OS ainsi que les épreuves orales restent de la compétence des établissements.

# examens de certificat

| quand              | disciplines   | note certificat   |
|--------------------|---|---|
| Dès le 2 juin 2025 | Français<br>Mathématiques<br>Allemand<br>Anglais<br>OCOM / OS | moyenne annuelle <b>décimale</b><br>vaut 80%<br>+<br>moyenne d'examen exprimée<br>au demi-point (écrit ET oral) vaut<br>20% |

**S'y préparer :** objectif principal en 11<sup>e</sup>

**Responsabiliser :** l'élève doit se préparer suffisamment tôt...

# Promotions

Les promotions se dérouleront

**le mercredi 25 juin**

à Chésereux à 17 heures

# à l'issue de la 11<sup>e</sup> VG

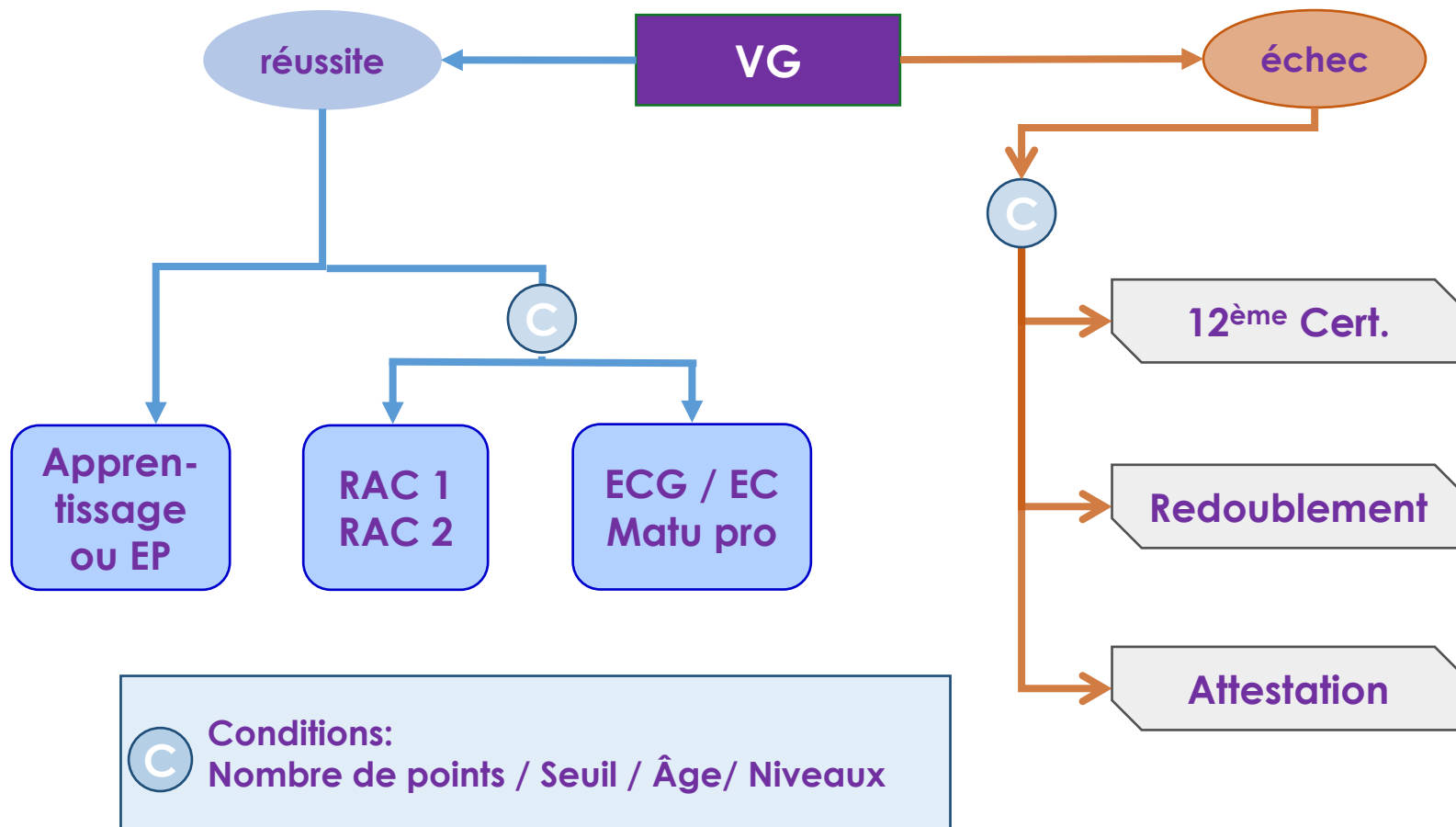

# à l'issue de la 11<sup>e</sup> VP

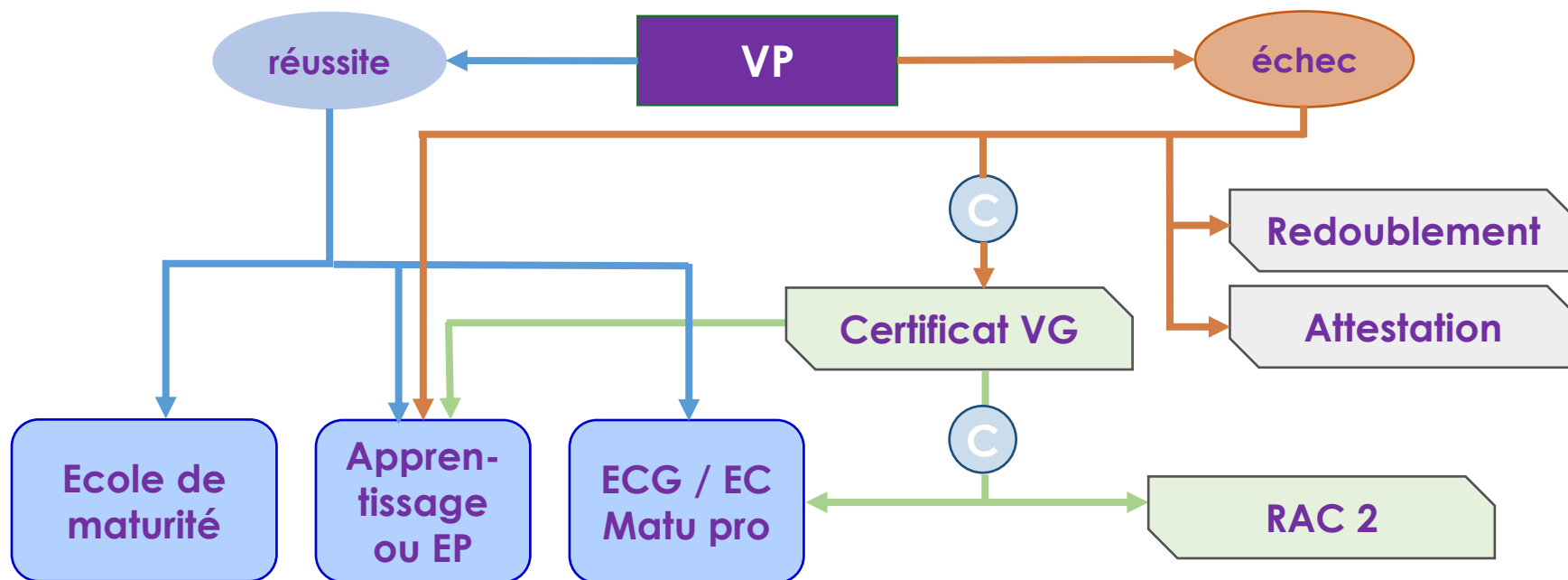

**C** Conditions:  
Nombre de points / Seuil / Âge / Niveaux

# Orientation scolaire et professionnelle

## 11<sup>e</sup> année

### Mon projet d'avenir



# Objectifs de cette 11<sup>e</sup> année

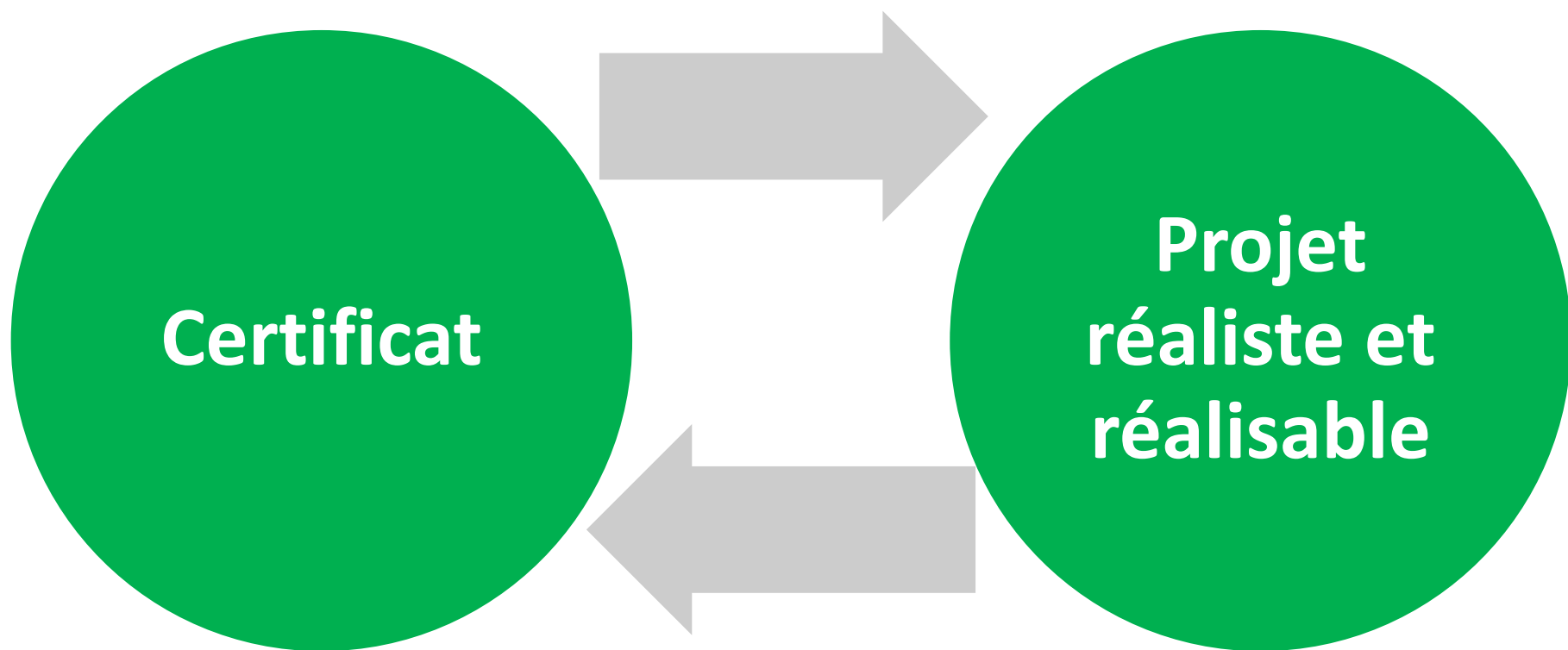

# Soutiens pour ces objectifs

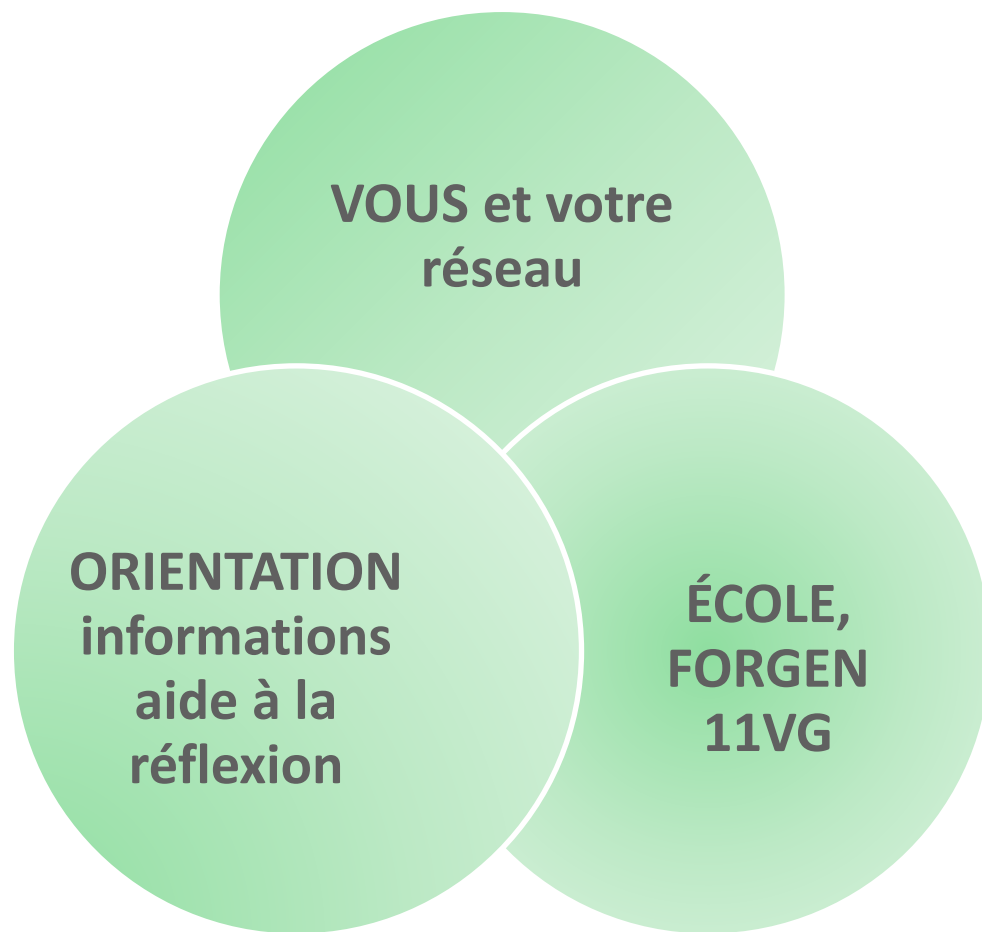



# Orientation en milieu scolaire

|      |                                |                        |                        |
|------|--------------------------------|------------------------|------------------------|
| 11VG | 1 ou plus passage(s) en classe | Entretiens individuels | Points de situation    |
| 11VP | 1 passage en classe            | Atelier «choix OS»     | Entretiens individuels |

# Documents utiles sur [www.vd.ch/orientation](http://www.vd.ch/orientation)



# S'informer sur [www.orientation.ch](http://www.orientation.ch)

Rechercher 🔍 Se connecter ▾ DE FR IT RM

orientation  
.ch

Professions ▾ Formations ▾ Travail et emploi ▾

Accès direct: je suis... ▾

## Le portail officiel suisse d'information de l'orientation professionnelle, universitaire et de carrière

Pour toutes les questions concernant les places d'apprentissage, les professions et les formations

> Rechercher une place d'apprentissage

44'061 places disponibles en Suisse

> Rechercher un stage d'orientation

Adresses des entreprises formatrices pour des demandes de stages

> Rechercher une profession

696 professions et fonctions

> Rechercher une formation

23'159 offres de formation

### Accès direct: je suis...

- > À l'école obligatoire
- > Au gymnase
- > En emploi / en recherche d'emploi

- > En apprentissage
- > À l'école de culture générale
- > Aux études (HES/HEP/HEU)
- > Bientôt ou depuis peu en Suisse
- > Parent
- > Enseignant-e

### Clarifier mon futur professionnel

12 questionnaires pour y voir plus clair.

# Orientation Vaud Sur les réseaux sociaux



The image shows the Facebook profile page for the Office cantonal d'orientation. The cover photo features the text "S'informer Se connaître S'orienter" and the website "www.vd.ch/orientation". The profile picture is the logo of the Office cantonal d'orientation, which includes the text "LIBERTÉ PATRIE". The page name is "Office cantonal d'orientation" with 4.1 K followers and 175 suivie(s). The page is categorized as "Formation". The bio includes the address "Rue de la Borde 3d, Lausanne, Switzerland" and contact information "021 316 11 70" and "info.asp@vd.ch". The main content area shows a post titled "PODCAST - LA VOIX DES MÉTIERS" with a large graphic that says "INGÉNIEUR-E EN CHIMIE".

The image shows the Instagram profile page for "orientation.vaud". The profile picture is the logo of the Office cantonal d'orientation. The bio includes the text "Office cantonal d'orientation Formation S'informer / Se connaître / S'orienter #orientationvaud" and the website "www.vd.ch/themes/formation/orientation/insta". The page shows 441 publications, 1329 followers, and 306 suivie(s). The main content area shows a grid of posts, including "INGÉNIEUR-E EN CHIMIE", "Atelier dossier de candidature", "Nous sommes ouverts!", "LA VOIX DES MÉTIERS", "LES PLACES D'APPRENTISSAGE 2024 SONT EN LIGNE!", "PAUSE ESTIVALE", and "ZOOM SUR LES MÉTIERS".

# S'informer lors de manifestations ou de stages



orientation  
.ch

Professions ▾ Formations ▾ Travail et emploi ▾

Rechercher 🔍 Se connecter ▾ DE FR IT RM



Journées d'information, portes ouvertes et salons des métiers

> Manifestations





# En sortant de 11VG et 11VP, je peux...

11VG et 11VP

11VG 222 et 221 + pts

11VP



11VG 111 et 112 + pts  
via le RAC1

11VG 222 + pts  
via le RAC2

# Détails des prérequis niveaux et points pour les RAC 1 et 2 et l'entrée au GY ECG/EC

[www.vd.ch/orientation/Publications de l'OCOSP/  
Je suis en VG... et après?](http://www.vd.ch/orientation/Publications%20de%20l'OCOSP/Je%20suis%20en%20VG...%20et%20apr%C3%A8s?)

Détails sur le gymnase

[www.vd.ch/gymnase](http://www.vd.ch/gymnase)

Détails sur l'apprentissage

[www.vd.ch/apprentissage](http://www.vd.ch/apprentissage)



# En cas de «non-solution» en fin de 11<sup>e</sup> VG

## Les Mesures de Transition 1

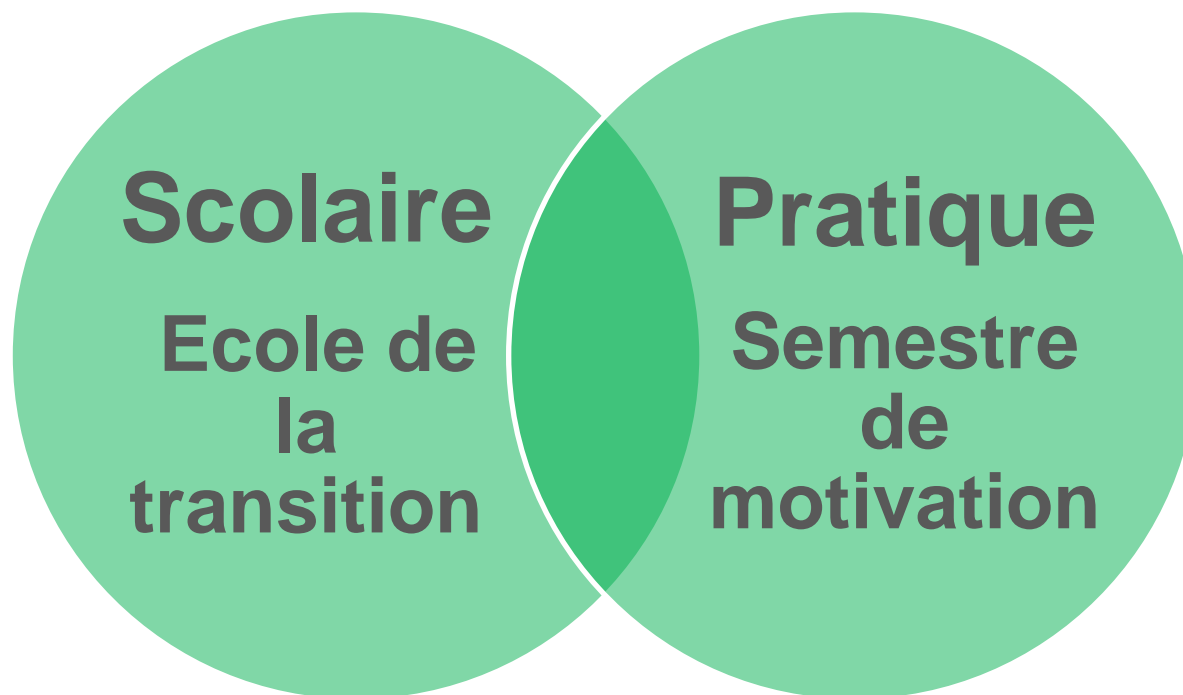

# Pour l'ESEP

## Isabelle Renggli – Psychologue Conseillère en orientation

Mardi toute la journée  
Salle B16 / 203

[isabelle.renggli@vd.ch](mailto:isabelle.renggli@vd.ch)

022 557 59 00

**Merci pour votre attention  
et bon cheminement  
avec votre enfant**



**vos questions**



# merci de votre attention !

ce diaporama est disponible sur notre site internet  
[www.esep.ch](http://www.esep.ch)



# plan des salles de classe



C

B

11VG/1 Mme Le Fournier  
salle C103, 1<sup>er</sup> étage

11VG/2 Mme Mallem  
salle C101, 1<sup>er</sup> étage

11VP/3 M. Zberg  
salle C215, 2<sup>ème</sup> étage

11VP/1, Mme Menetrey  
salle B006, rez

11VP/2, M. Héritier  
salle B108, 1<sup>er</sup> étage