

information aux parents



10^e année secondaire



déroulement

- Mot de bienvenue
- Informations de la Direction
- Intervention de Mme I. Renggli, conseillère en orientation
 - déplacement en classe --
- Information des titulaires

Pour toute question concernant le contenu de cette présentation, nous vous remercions d'envoyer un courriel à:

M. Alexandre Nicod, doyen VG alexandre.nicod@vd.ch

M. Martial Girardet, doyen VP martial.girardet@vd.ch

présentation

Maitre.sse.s de classe

Mesdames

Nadja Zemp

Lidia Paredes

Elisa Bigi

Messieurs

Fabrice Tati

Thierry Arnaud

Direction

Messieurs

Alexandre Nicod,
doyen VG

Martial Girardet,
doyen VP

Philippe Ducommun,
Directeur

Orientation professionnelle

Madame

Isabelle Renggli

informations de la Direction

- cadre légal
- l'esep en quelques mots
- communication
- projets
- nouvelles technologies
- congés et absences
- la 10e, stages, disciplines
- promotion, réorientation
- orientation
- vos questions

cadre légal et informations

Loi sur l'Enseignement Obligatoire LEO

Sur notre site

Diaporama de la soirée

Règlement interne
d'établissement (RIE)

Sur le site de l'Etat de Vaud

LEO et Règlement d'application (RLEO)

Cadre Général de l'Evaluation

Plan d'études romand (PER)

Brochure *Présentation du Cycle 3*

l'esep en quelques mots

à la rentrée 2024, l'esep, c'est

- 1'043 élèves
- environ cent trente collaboratrices et collaborateurs
- cinquante-quatre classes
- cinq collèges



l'esep en quelques mots

- projets: espaces vivants, Vers le Pacifique, conseil des élèves
- collaboration active avec les familles, nos partenaires (AEE et AIAB), et au sein du Conseil d'établissement
- éducateur en milieu scolaire
- projets pédagogiques de classe
- approche du monde professionnel AMP
- perfectionnement de notre site internet
- concept 360°

sécurité - parking

Nos élèves se déplacent à pied, parfois à vélo, aux abords du stationnement, voire dedans.



Au début et à la fin des cours, la circulation et les manoeuvres des automobiles dans le stationnement sont dangereuses pour nos élèves.

des solutions ? il y en a !



- ✓ Les transports scolaires, gratuits et professionnels
- ✓ La mobilité douce: vélo, trottinette, marche ...

véhicules privés

Option A: utiliser l'**arrêt dépose** juste à l'entrée du parking

Option B: déposer et reprendre votre enfant au parking du Pétaney (trois minutes à pied)

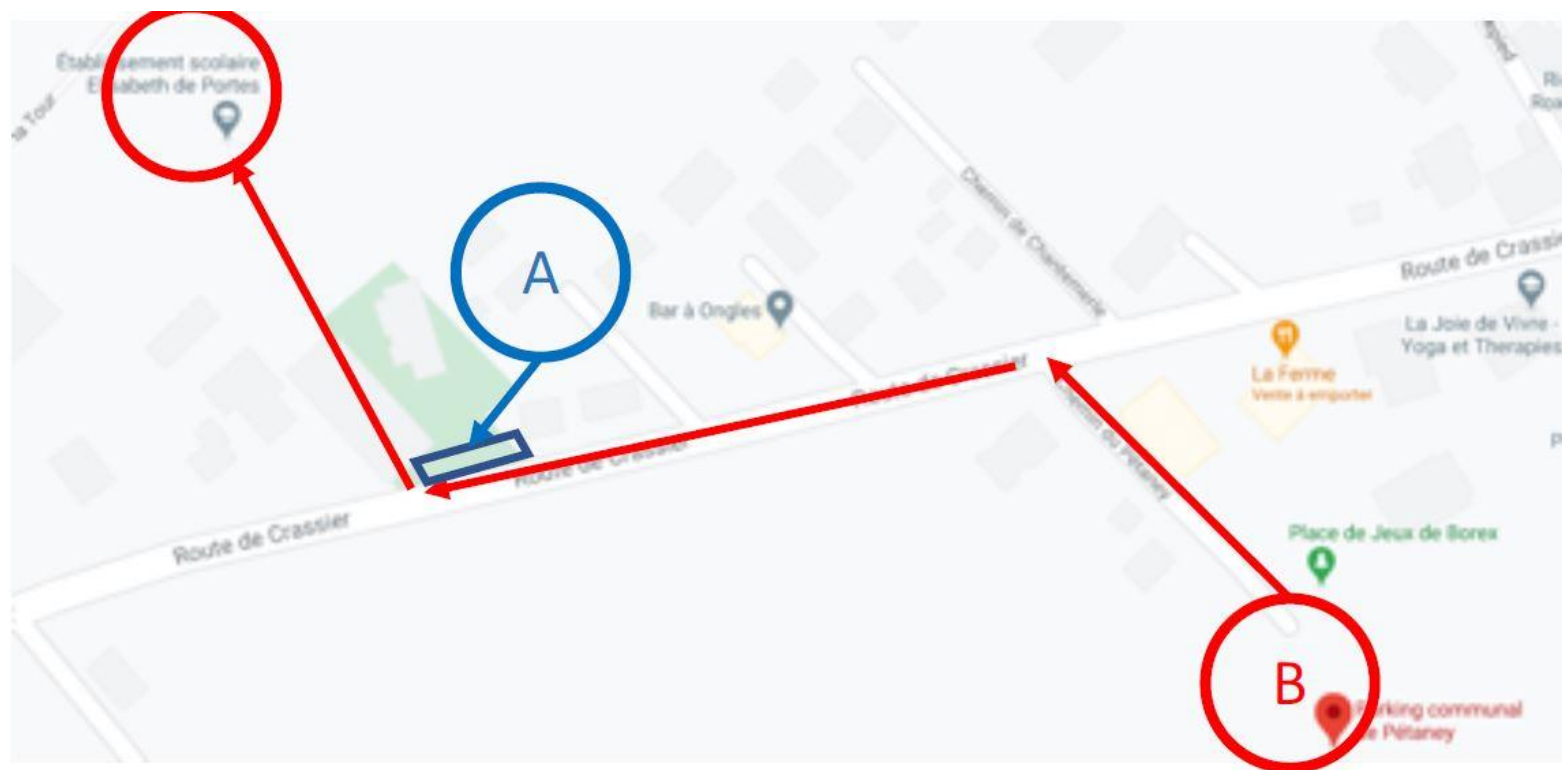

communication

www.esep.eduvd.ch

référence en matière de
communication



**créer un compte parents pour
recevoir les notifications et pour
inscrire son enfant au service de
garde**



consulter le Mémento



site internet

les services en ligne
service de garde

les notifications



TeamUp

[consulter le cadre
d'utilisation](#)



Crassier - Elisabeth de Portes EPS

Navigation: << < Aujourd'hui > >> 29 août - 4 sept. 2022

S35	29 août 2022	
	🔒 Semaine scolaire 2 - 7 semaines avant les vacances	
7:00		
8:00	7:45 🔄 🇫🇷 FRA	7:45 🇩🇪 ALL
9:00	8:35 🔄 🌐 GEO	8:35 🔄 🇸🇨🇳 SCN
	9:25 🇩🇪 ALL	
10:00		
	10:30 🔄 🇩🇪 MAT	10:30 🎵 MUS
11:00		
12:00		
	12:15 🇩🇪 7P/4-ANG	12:15 🔄 🇫🇷 FRA
13:00		13:05 🔄 🇩🇪 MAT
14:00		

vers le Pacifique

climat
scolaire

contre
toutes les
violences

méthode de la
préoccupation
partagée

**vers le
Pacifique**

prévention du
harcèlement

conseil des élèves



éducateur en milieu scolaire

- Denis CARNAL
- denis.carnal@pre-de-vert.ch
- 079 261 24 17 (lundi après-midi, mardi et jeudi)



nouvelles technologies

vigilance
effets pervers
aspects légaux
responsabilité
partagée

terminaux
mobiles

VAE

e-cigarettes

réseaux sociaux

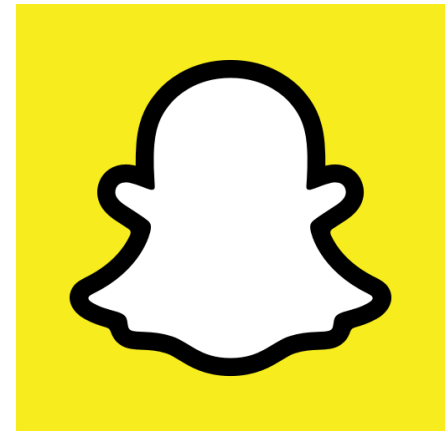

puff bars ou ???



RLEO modifié

La **détention** est également interdite

VAE

Sur notre site:

[véhicules électriques](#)



ressources

www.sois-prudent.ch

www.147.ch

www.ciao.ch

www.jeunesetmedias.ch

www.vd.ch/unite-psps

congés et absences

- Demandes de congé - décision 131 de Mme A.-C. Lyon
 - Argumenter la demande
 - Respecter le délai de quinze jours
- Absences
- Gestion informatisée sur le site de Borex-Crassier
 - Annonce par téléphone, au secrétariat, avant le début des cours
 - Justification écrite au retour

congés joker

Pour ce nouveau type de congé, les parents n'ont pas besoin de donner une justification. Le congé joker est automatiquement validé, pour autant qu'il respecte les conditions suivantes :

- Il est possible d'annoncer **au maximum 6 demi-journées de congé joker par année scolaire** ;
- Il est possible de prendre **au maximum 2 demi-journées de congé joker à la fois**, même si elles sont séparées par un week-end, des vacances, un jour férié ou un congé collectif ;
- Un congé joker **s'annonce par écrit directement à la maîtresse ou au maître de classe**;
- Il doit être annoncé au moins **2 jours à l'avance** ;
- Il n'est pas possible de prendre un congé joker si l'élève a déjà eu l'équivalent de 2 semaines de congé (motivé + joker) durant l'année scolaire ;
- L'annulation d'un congé joker doit avoir lieu au moins 2 jours à l'avance. Sinon, le congé joker sera considéré comme utilisé.

congés joker

Les congés joker ne sont pas possibles :

- le premier jour d'école de l'année scolaire ;
- lors des sorties pédagogiques, courses d'école, camps, etc. ;
- les jours des épreuves cantonales de référence, les jours de l'examen de certificat ;
- les jours qui précèdent ou qui suivent immédiatement un congé motivé individuel accordé, même s'ils sont séparés par un week-end, des vacances, un jour férié ou un congé collectif ;

Comme pour tout type d'absence, **les parents sont responsables de s'assurer que leur enfant rattrape le travail manqué**. Chaque enseignante ou enseignant leur fournit les éléments nécessaires à ce rattrapage. Les justificatifs d'absence-congé de l'agenda ou du cahier de communication n'ont pas encore de case « congé joker ». Dans l'intervalle, il est possible d'écrire « congé joker » dans la partie *Motif*. Une version numérique mise à jour du formulaire est disponible en ligne.

Exemples d'utilisation du congé joker

Pour prolonger un week-end :

- ✓ un vendredi toute la Journée
- ✓ un lundi toute la Journée
- ✓ un vendredi après-midi et le lundi matin d'après
- ✗ un jeudi et un vendredi toute la Journée (= 4 demi-journées à la fois)
- ✗ un vendredi et le lundi d'après toute la Journée (= 4 demi-journées à la fois)

Pour bénéficier d'un congé en semaine :

- ✓ un mardi ou un jeudi toute la Journée
- ✓ un mercredi matin
- ✓ un mardi après-midi et le mercredi matin
- ✓ la Journée qui précède une Journée de mise en congé exceptionnelle de l'ensemble des élèves de l'établissement
- ✗ un mardi toute la Journée et le mercredi matin (= 3 demi-journées à la fois)
- ✗ un mercredi matin et le jeudi toute la Journée (= 3 demi-journées à la fois)

Pour partir un jour plus tôt en vacances ou en week-end prolongé, ou pour revenir un jour plus tard :

- ✓ la Journée du vendredi qui précède les vacances
- ✓ la Journée du lundi qui suit les vacances (hors rentrée scolaire d'août)
- ✓ la Journée du mardi qui suit le week-end du Jeûne
- ✓ le vendredi après-midi qui précède les vacances et le lundi matin qui les suit
- ✗ la Journée du vendredi qui précède les vacances et la Journée du lundi qui les suit (= 4 demi-journées à la fois)
- ✗ la matinée du mercredi qui précède le week-end de l'Ascension et la Journée du lundi qui le suit (= 3 demi-journées à la fois)

Pour prolonger un congé motivé individuel accordé :

- ✗ le jour d'école précédant le premier jour du congé motivé individuel accordé (= précède immédiatement le congé accordé)
- ✗ le lundi suivant un congé motivé individuel accordé se terminant le vendredi précédent (= suit immédiatement le congé accordé)

congés joker

Tout est en ligne dans le mémento, sur notre site.



le conseil d'établissement

- **Assemblée des parents d'élèves le 10 octobre en soirée. Informations suivront.**
- Le Conseil d'établissement (CET) rassemble autorités communales, représentant.e.s des parents d'élèves, représentant.e.s des maître.sse.s et membres d'associations. C'est un lieu d'échange, de dialogue et de concertation.
- Nous vous invitons à contacter vos représentantes par courriel:

cet.esep.parents@gmail.com ->



association de parents d'élèves



REPRÉSENTER RELAYER PARTAGER INFORMER ÉCOUTER PROPOSER

 Un trait d'union concret et efficace entre les parents et l'école

Assemblée générale

Rencontrer les membres
Elire les nouveaux membres du comité

Que faisons-nous ?

- Établir un contact de qualité avec les autorités scolaires et les acteurs locaux, qui permet d'échanger dans un esprit constructif
- Transmettre et faire valoir les idées et les suggestions des parents auprès des organes compétents
- Offrir une écoute attentive aux familles et leur fournir les informations ou les conseils dont elles ont besoin
- Proposer des outils et des activités pour aider et soutenir les parents et leurs enfants scolarisés

Jeudi 10 Octobre 2024
à 20h30

Bo'Resto
Route de la Tour 55, 1263 Crassier

 Renseignements et inscriptions : info@apeassetboiron.ch



Jeudi 10 Octobre 2024
à 20h30

Bo'Resto
Route de la Tour 55, 1263 Crassier

établissement primaire et secondaire Elisabeth de Portes – automne 2024

cadre général de l'évaluation

Groupe principal	Groupe restreint		
Français	5P-6P	7P-8P	9S-11S
Mathématiques			
Allemand			
OCOM ou OS			
Anglais			
Sciences de la nature			
Géographie			
Histoire			
Arts visuels			
Musique			
Act. créatrices et manuelles ou éduc. nutritionnelle			

cadre général de l'évaluation (CGE) fin 10S

VG

VP

	Voie Générale	Voie Prégymnasiale
Groupe principal	≥ 44 pts (11 branches)	≥ 40 pts (10 branches)
Groupe restreint	≥ 16 pts (FRA, MAT, ALL, OCOM ou OS)	≥ 16 pts (FRA, MAT, ALL, OS)
Cas limite: insuffisance par groupe	maximum 1 point	maximum 0,5 point

En VG et VP, un 4 de moyenne indique que les objectifs fondamentaux sont atteints.

Fin de 11S – avec examens

VG

VP

	Voie Générale	Voie Prégymnasiale	
	Certificat VG	Certificat VP	Certificat VG
Groupe principal	≥ 44 pts	≥ 40 pts	≥ 38,5 pts
Groupe restreint	≥ 16 pts (FRA, MAT, ALL, OCOM ou OS)	≥ 16 pts (FRA, MAT, ALL, OS)	≥ 14,5 pts (FRA, MAT, ALL, OS)
Cas limite: insuffisance par groupe	maximum 1 point	maximum 0,5 point	maximum 1 point

En VG et VP, un 4 de moyenne indique que les objectifs fondamentaux sont atteints.

niveaux et voies

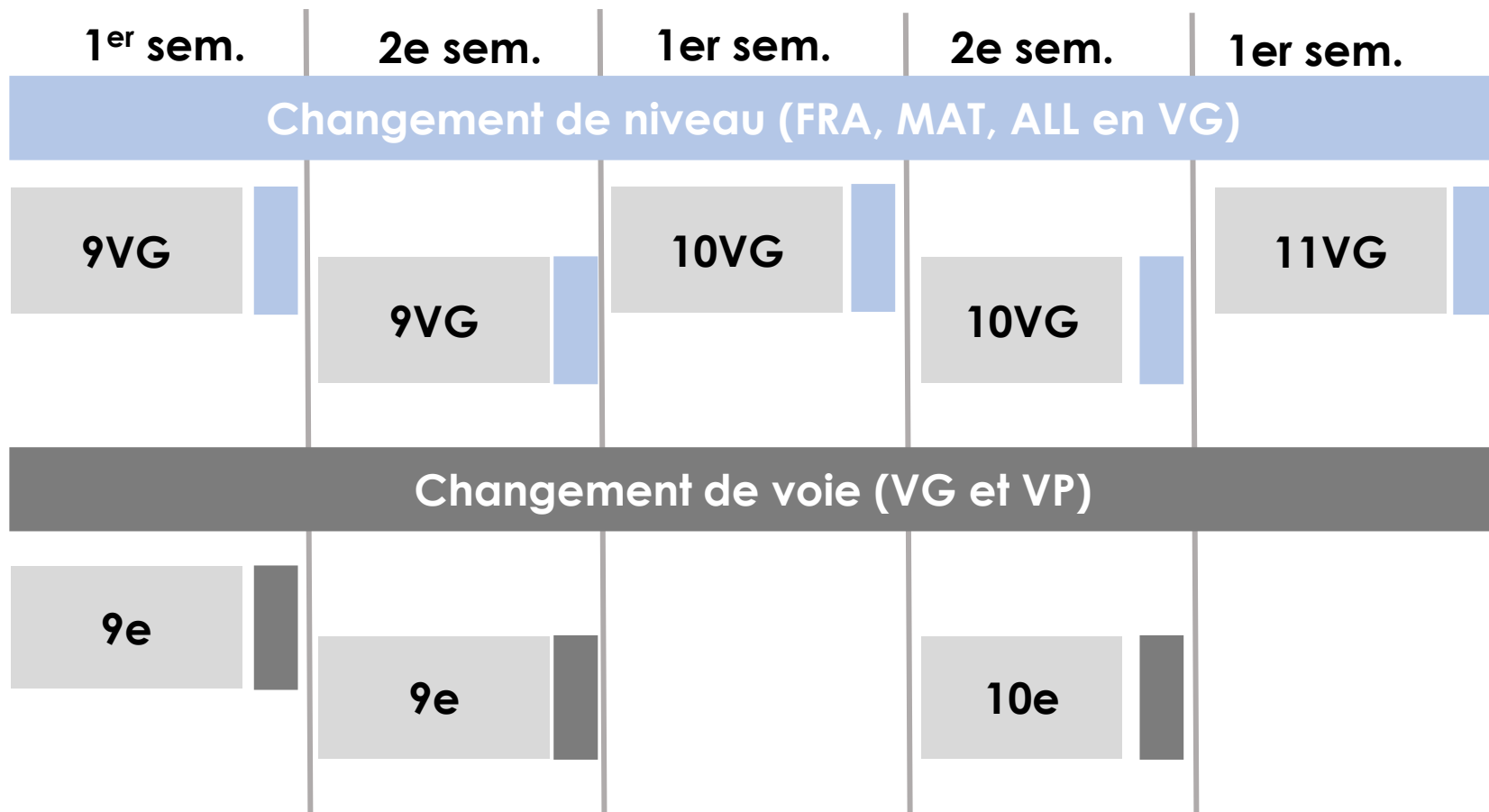
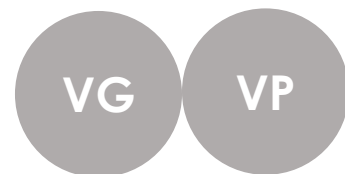

VG - changement de niveau



	FRA – MAT - ALL	
	Fin du 1 ^{er} semestre	Fin d'année
Niveau 1 à niveau 2	moyenne de 5,5 ou plus OU 5 sur préavis de l'enseignant	moyenne de 5,5 ou plus OU 5 sur préavis de l'enseignant
Niveau 2 à niveau 1	sur demande des parents OU sur préavis de l'enseignant	moyenne de 3 ou moins OU 3,5 sur préavis de l'enseignant

Un échange entre les parents et l'enseignant de la discipline concernée a lieu lors de chaque changement de niveau.

changement de voie **VG** -> **VP**

VG

VP

Fin d'année	Cas limite
10 VG -> 11 VP <ul style="list-style-type: none">• FRA MAT ALL en niveau 2 avec OS• Seuil<ul style="list-style-type: none">• groupe principal $\geq 50,5$ pts• groupe restreint ≥ 19 pts	<ul style="list-style-type: none">• max 0,5 pt d'insuffisance par groupe
10 VG -> 10 VP <ul style="list-style-type: none">• FRA MAT ALL niveau 2 sans l'OCOM• Seuil<ul style="list-style-type: none">• groupe principal $\geq 46,5$ pts• groupe restreint ≥ 15 pts	<ul style="list-style-type: none">• max 0,5 pt d'insuffisance par groupe

Un échange entre les parents et le maître de classe a lieu lors de chaque changement de voie.

changement de voie **VP** -> **VG**

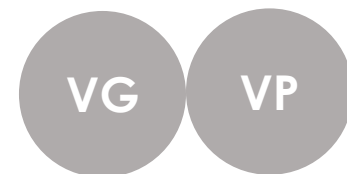

Fin d'année
élève en échec ayant déjà
<ul style="list-style-type: none">redoublé l'année en cours OU
<ul style="list-style-type: none">redoublé deux fois
OU
<ul style="list-style-type: none">sur demande des parents OU
<ul style="list-style-type: none">sur préavis du conseil de classe

Un échange entre les parents et le maître de classe a lieu lors de chaque changement de voie.

cadre général de l'évaluation

pour toute information:

- évaluation
- groupes et branches
- normes de promotion

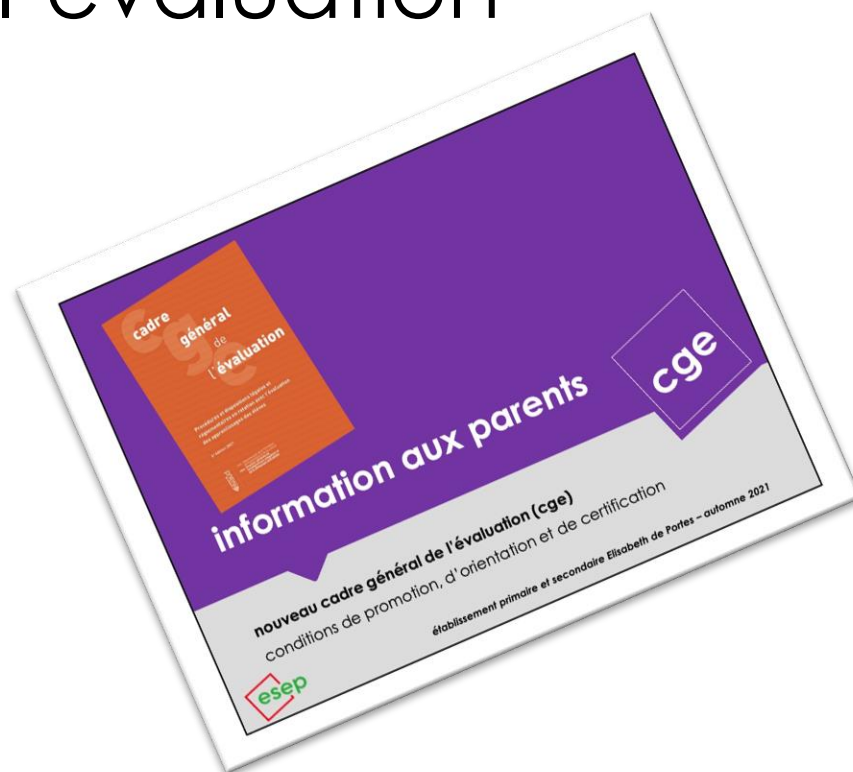

[voir le dépliant disponible sur notre site internet](#)

les périodes FORGEN

VG

FORformation
GENérale:

pour regrouper les
élèves et travailler
sur

approche
du monde
professionnel

gestion de
classe

MITIC

approche du monde professionnel

VG



choix des OCOM

En fin de 10^e

Aucun changement d'OCOM car examen en fin de 11^e
(deux ans de cours nécessaires pour pouvoir se présenter)

En cas d'abandon de l'OS, une OCOM sera choisie pour la
11^e en fonction des places disponibles ; le programme de 10^e
devra être rattrapé.

stages pré-professionnels

VG

VP

élèves	quand ?	durée
De 10e et 11^e (13 ans révolus)	En priorité sur les vacances scolaires (sur temps scolaire, en cas d'indisponibilité des entreprises)	De trois à cinq jours Au maximum cinq jours par année sur temps scolaire (jusqu'à 10 jours en 11 ^e)

➤ Compléter deux formulaires

« demande de congé pour stage » (doc. vert) pour l'école

« demande de stage » (doc. jaune) pour l'Orientation Scolaire et Professionnelle

Orientation scolaire et professionnelle 10^e année

Quel est mon projet d'avenir?



Objectifs de cette 10^e année:

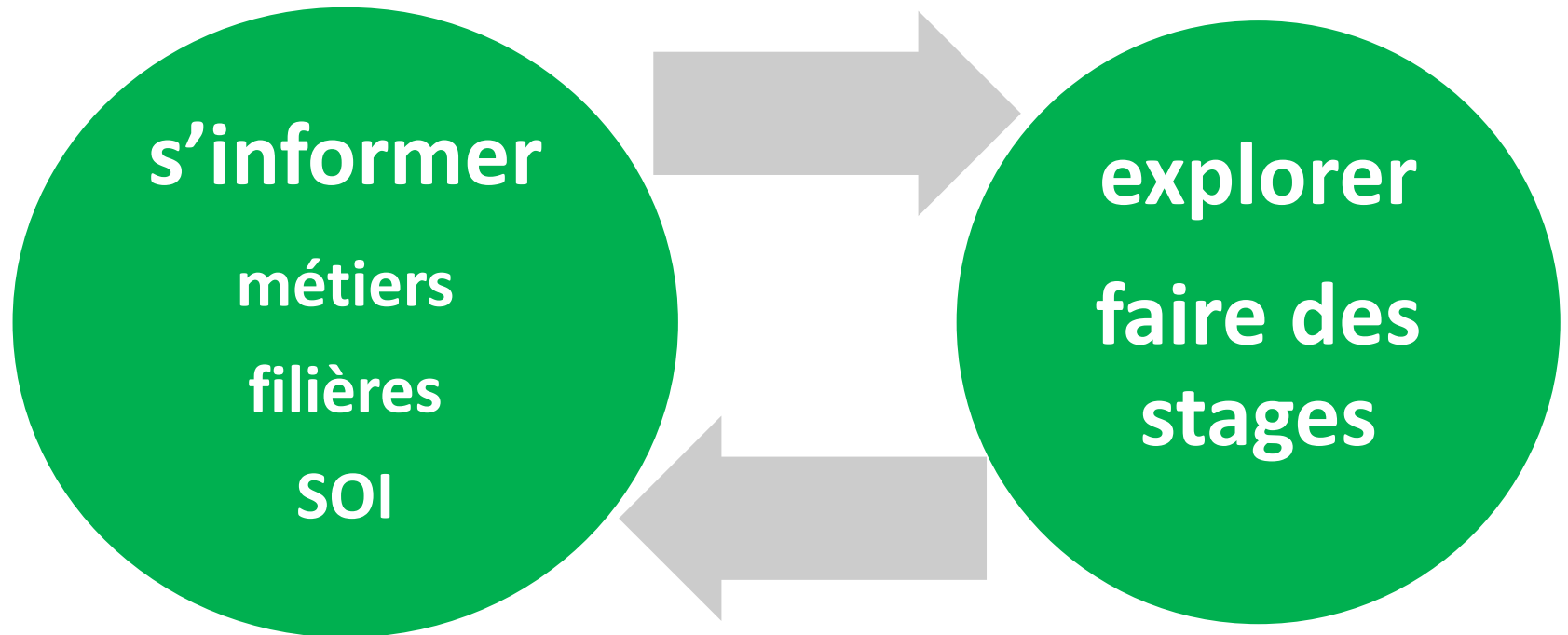

Questions importantes pour construire son projet professionnel

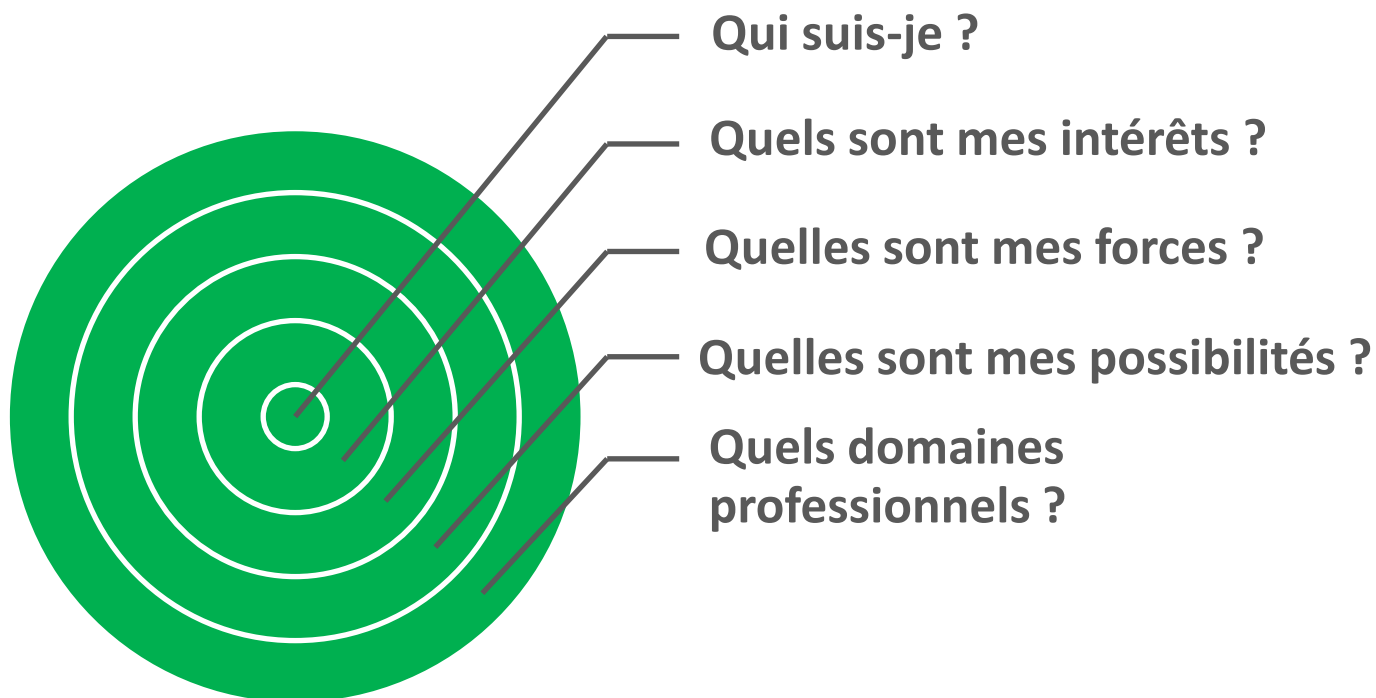

Soutiens pour ces objectifs et questions

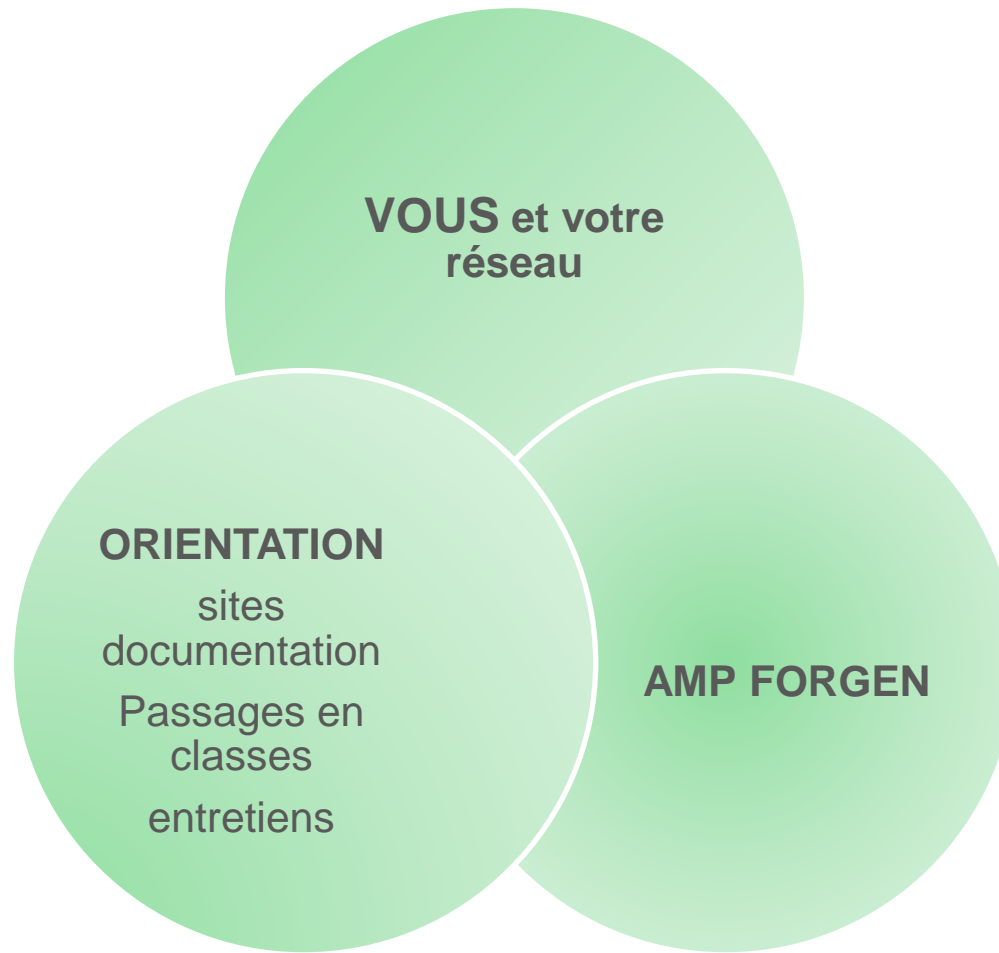

Orientation en milieu scolaire - Prestations

10VG	3 passages en classes	Entretiens individuels	Points de situation
10VP	2 passages en classes + 1 atelier	Entretiens individuels	Points de situation

S'informer: documents utiles



[www.vd.ch/orientation / publications](http://www.vd.ch/orientation/publications)



S'informer sur www.vd.ch/orientation

[vd.ch](#) > [Formation](#) > [Orientation](#)

S'informer sur les métiers et les formations

Rechercher un métier

RECHERCHER

[Recherche avancée](#)

S'informer sur les métiers et les formations

[Métiers par domaine ou par intérêts](#)

[Films et podcasts](#)

[Entretiens et ateliers au Centre d'information](#)

[Manifestations d'information](#)

[Liste des professions AFP et CFC](#)

[Informations sur les salaires](#)

[Office cantonal d'orientation scolaire et professionnelle](#)

[Contact et adresses de l'OCOSP et des Centres d'orientation](#)



Atelier dossier
de candidature

Besoin d'aide pour élaborer votre dossier de candidature? Des ateliers sont organisés dans notre Centre d'information de Lausanne.

[Informations et inscription](#)



via.
mia.

La prestation [viamia](#) propose un bilan professionnel gratuit pour les personnes de 40 ans et plus.

[Informations et demande de rendez-vous.](#)



bPa
BOURSE DES PLACES
D'APPRENTISSAGE VAUD

A partir de la 10^S, c'est le moment de faire des stages, et chercher une place d'apprentissage.

[Informations et conseils](#)

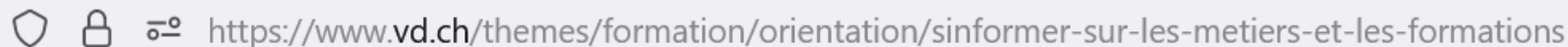

S'informer sur www.vd.ch/orientation



Informations par public:

- [Élèves de la scolarité obligatoire](#) 
- [Jeunes à la recherche d'une solution de formation après l'école obligatoire](#)
- [Gymnasiennes et gymnasiens](#)
- [Adultes](#)
- [Personnes arrivées récemment dans le canton de Vaud](#)
- [Parents](#)
- [Corps enseignant](#)

Autres prestations:

- [S'orienter, comment faire?](#) 
- [Changer de métier, se réorienter, comment faire?](#)
- Chercher une [place d'apprentissage](#), (lettres, cv, etc.)
- Faire des [stages](#) 
- Connaître les [filières de formation](#)
- [Délais d'inscription et préparation aux examens d'admission](#)
- [Publications](#) 

Événements, séances d'information et stages



orientation
.ch

Professions ▾ Formations ▾ Travail et emploi ▾

Rechercher 🔍 Se connecter ▾ DE FR IT RM

Je suis... ▾



Visite du CIEP



Journées d'information, portes ouvertes et salons des métiers

> Manifestations



Orientation Vaud sur les réseaux sociaux



The image shows the Facebook profile page for the Office cantonal d'orientation. The cover photo features the text "S'informer Se connaître S'orienter" and the website "www.vd.ch/orientation". The profile picture is the logo of the Office cantonal d'orientation, which includes the text "LIBERTÉ PATRIE". The page has 4.1 K followers and 175 subjects. The main content area shows a post titled "INGÉNIEUR-E EN CHIMIE" with a colorful background. Other posts include "PODCAST - LA VOIX DES MÉTIERS" and "LES PLACES D'APPRENTISSAGE 2024 SONT EN LIGNE!".

The image shows the Instagram profile page for orientation.vaud. The profile picture is the logo of the Office cantonal d'orientation. The page has 441 publications, 1329 followers, and 306 subjects. The main content area shows a grid of posts, including "INGÉNIEUR-E EN CHIMIE", "Atelier dossier de candidature", "Nous sommes ouverts!", "LA VOIX DES MÉTIERS", "LES PLACES D'APPRENTISSAGE 2024 SONT EN LIGNE!", "PAUSE ESTIVALE", and "ZOOM SUR LES MÉTIERS".

Anticipons! Après la 11VG et 11VP, je peux...

11VG et 11VP

11VG 222 et 221+ pts

11VP

11VP



11VG 111 et 112 + pts

via le RAC1

11VG 222 + pts

via le RAC2

Détails des prérequis niveaux et points pour les RAC 1 et 2 et l'entrée au GY ECG/EC

[www.vd.ch/orientation/Publications de l'OCOSP/](http://www.vd.ch/orientation/Publications%20de%20l'OCOSP/)
Je suis en VG... et après?

Détails sur le gymnase

www.vd.ch/gymnase

Détails sur l'apprentissage

www.vd.ch/apprentissage

L'apprentissage, un défi relevé par la Suisse avec brio!

WORLDSKILLS

Publié 16. septembre 2024, 21:28

Quinze médailles suisses aux Mondiaux des métiers

Le dernier championnat du monde des métiers, à Lyon (F), a confirmé l'excellence de la formation professionnelle suisse. Un Vaudois fait partie des champions.

L'APPRENTISSAGE, À LA BASE D'UNE IMPRESSIONNANTE CARRIÈRE

Denis Froidevaux est l'une des figures emblématiques de l'administration vaudoise. On l'a vu sur tous les fronts lors de crises, dont celle du Covid. Une épidémie qu'il a vécue et gérée au quotidien en tant que chef de l'État-major cantonal de conduite (EMCC). Son riche parcours professionnel a pourtant débuté par un apprentissage de forestier-bûcheron. Avec son franc-parler, il revient sur cette période de sa vie et sur ce que l'ensemble de sa carrière lui doit.

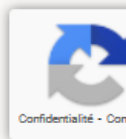

Et qui peut mener loin !



Pour l'ESEP

Isabelle Renggli - Psychologue
Conseillère en orientation

Mardi toute la journée
Salle B16/203

isabelle.renggli@vd.ch

022 557 59 00

**Merci pour votre attention
et bon cheminement avec votre
enfant**



à l'issue de la 11^e VG

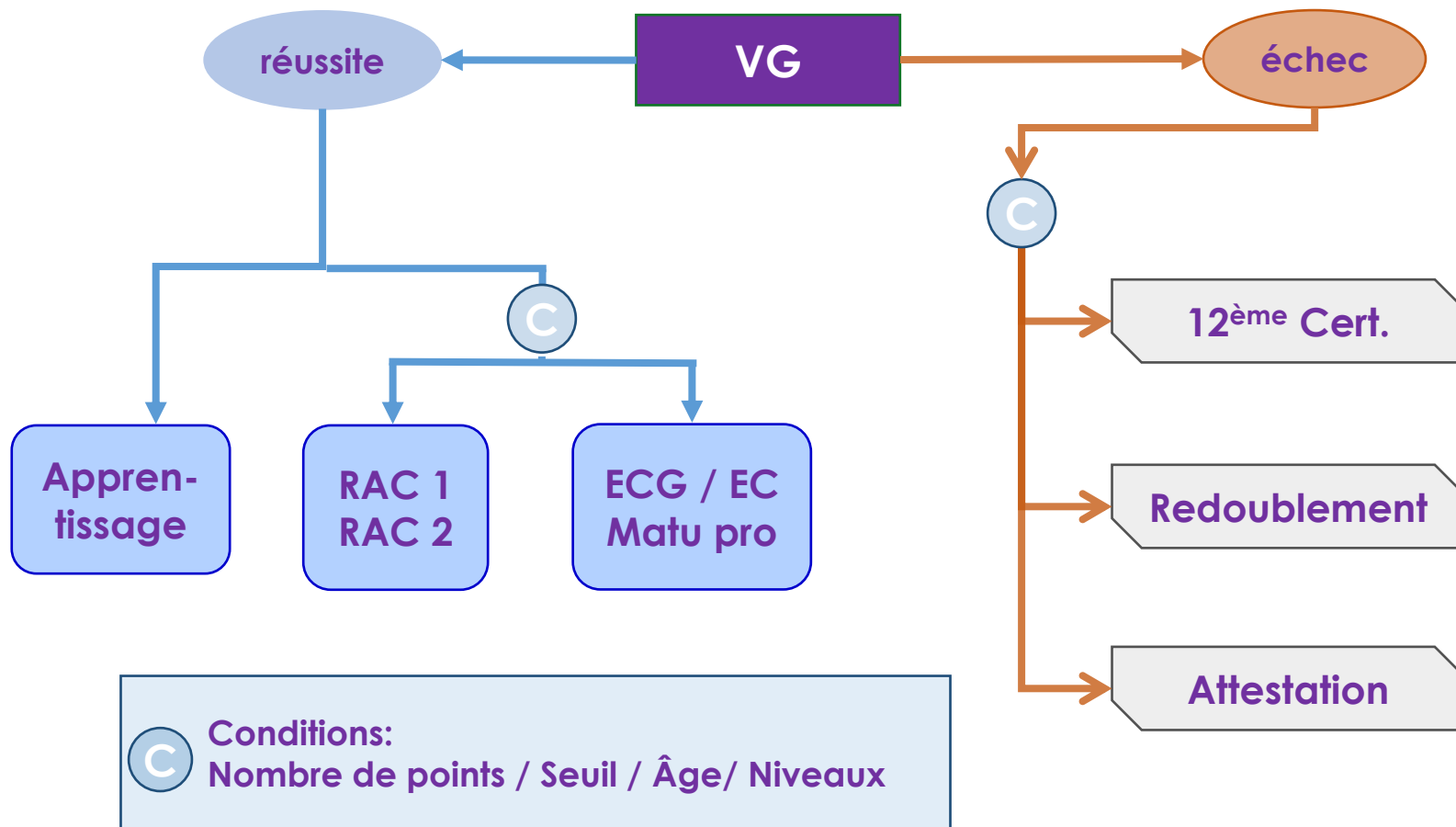

à l'issue de la 11^e VP

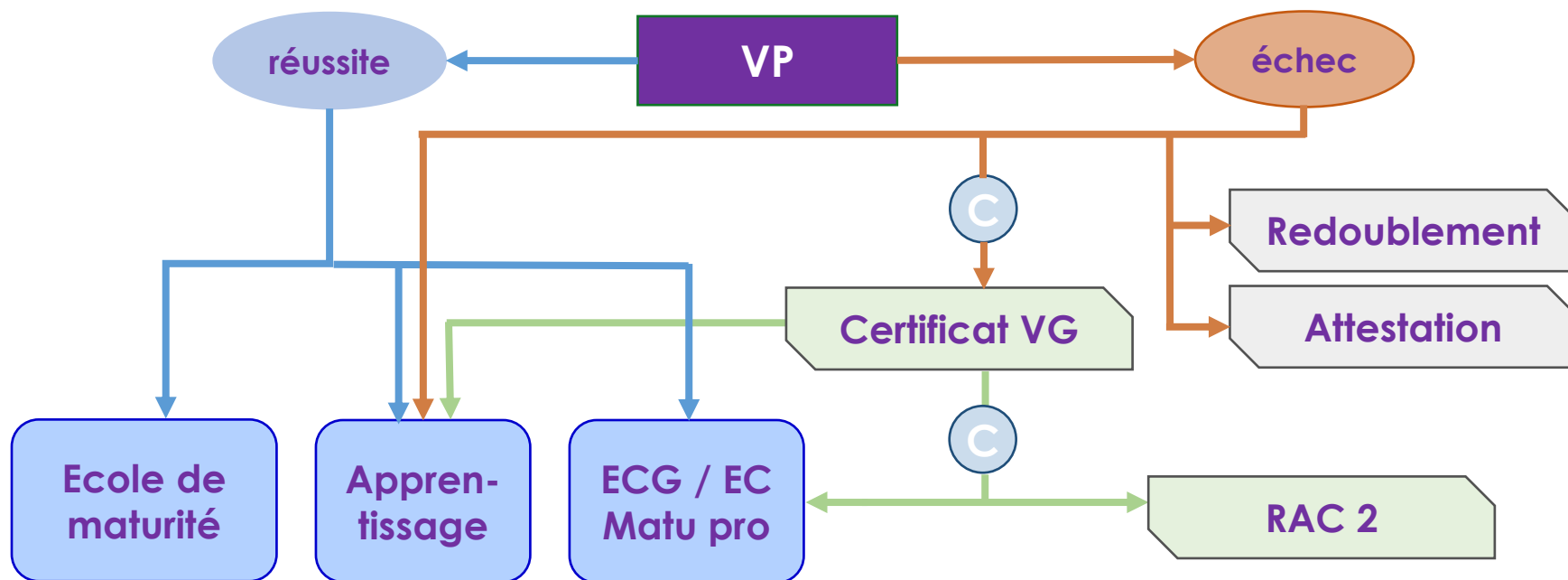

C Conditions:
Nombre de points / Seuil / Âge / Niveaux

vos questions



merci de votre attention !

ce diaporama est disponible sur notre site internet
www.esep.ch



plan des salles de classe



10 VG/1 M. Tati,
salle C216, 2^{ème} étage

10VP/3 Mme Bigi,
Salle C102, 1^{er} étage

10VG/2, M. Arnaud,
salle B211, 2^{ème} étage

10VP/1, Mme Zemp,
salle B005, rez

10VP/2, Mme Paredes,
salle B108, rez